

Safari Jumper
Safari Centro de Actividades
Safari Centre d'activités

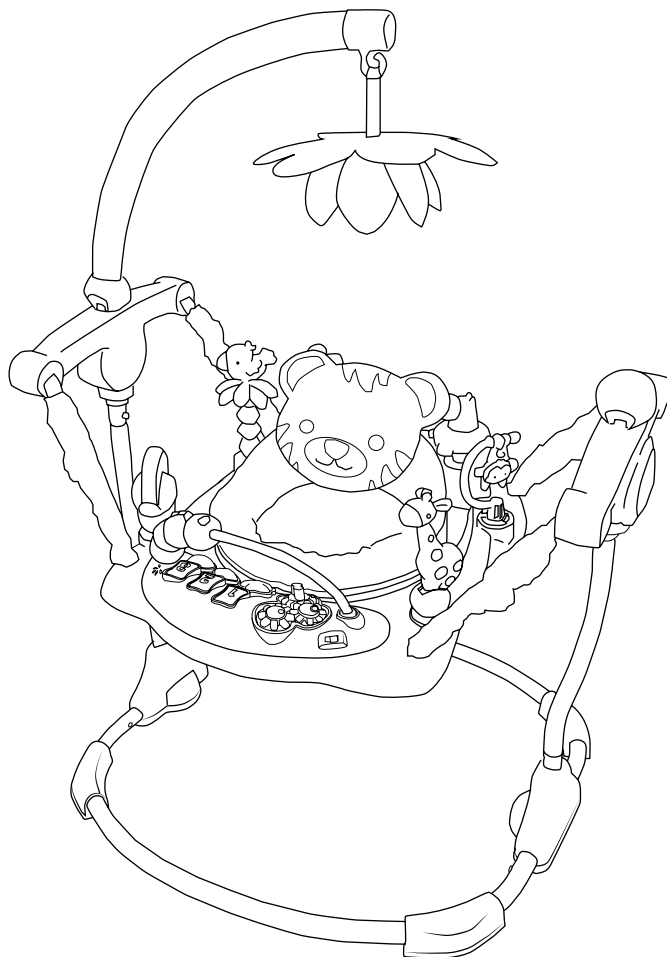

• INSTRUCTIONS • INSTRUCCIONES • INSTRUCTIONS

WARNING:

- Please read all instructions before assembly and use of the activity jumper.
- Care should be taken in unpacking and assembly.
- Examine product frequently for damaged, missing, or loose parts.
- Do not use activity jumper if damaged or broken.
- Keep instructions for future reference.

IMPORTANT SAFETY INFORMATIONS

- Use the activity jumper ONLY if the child meets ALL of the requirements below:
 1. Is at least 4 months of age.
 2. Can sit up unassisted.
 3. Is less than 30" tall (76.2cm).
 4. Weighs less than 25 lbs. (11kg).
- Do not allow children who can stand or walk on their own to sit in the seat of the activity jumper.
- Always keep child in view while the child is in product. Never leave child unattended.
- Never move the activity jumper while the child is in the seat.
- Do not add additional strings or straps to product.
- Do not use any hardware or parts other than that supplied.
- Strings can cause strangulation! DO NOT place items with a string around child's neck, such as hood strings or pacifier cords. DO NOT suspend strings over product or attach strings to toys.
- FALL HAZARD: Do not place the activity center on an elevated surface. A child's movement can slide the activity center. Never use near stairs. To avoid tip over, place the activity center on a flat, level surface.
- For indoor use only.
- Do not swing or spin child in activity center.
- This product contains small parts. Adult assembly required. Colors may vary.

ADVERTENCIA:

- Por favor lea todas las instrucciones antes de armar y usar el producto.
- Se debe tener cuidado al desempacar y armar el producto.
- Examine el producto con frecuencia en busca de partes dañadas, extraviadas o sueltas.
- No use el producto si está dañado o roto.
- Consérvelo para referencia futura.

INFORMACIÓN IMPORTANTES SOBRE SEGURIDAD

- Use el centro de actividades SÓLO si el niño cumple con TODAS las siguientes condiciones:
 1. Tiene al menos 4 meses de edad.
 2. Puede sentarse sin ayuda.
 3. Mide menos de 76,2 cm (30") de estatura.
 4. Pesa menos de 11 kg (25 lb).
- No permita que los niños que pueden pararse y caminar por sí solos se sienten en el asiento del centro de actividades.

- Siempre tenga al niño a la vista mientras esté usando el producto. Nunca deje al niño sin supervisión.
- Nunca mueva la unidad mientras el niño se encuentra en el asiento.
- No agregue cuerdas ni correas adicionales al producto.
- No use ningún otro elemento de ferretería o partes que no sean los proporcionados.
- ¡Las cuerdas pueden provocar estrangulamiento! NO coloque artículos con cuerdas alrededor del cuello del niño, como cordones de capuchas o de chupetes. NO suspenda cuerdas sobre el producto ni las ate a los juguetes.
- PELIGRO DE CAÍDAS: No coloque el centro de actividades en una superficie elevada. Un movimiento del niño puede voltear el producto. Nunca use el producto cerca de escaleras. Para evitar que se voltee, coloque el centro de actividades en una su plana y uniforme.
- Solo para uso en interiores.
- NO balancee ni haga girar al niño en el saltador de actividades.
- Este producto contiene piezas pequeñas. Requiere que un adulto lo arme. Los colores pueden variar.



AVERTISSEMENT:

- Veuillez lire la totalité des instructions avant montage et utilisation de la balancelle.
- Prendre toutes les précautions requises lors du déballage et de l'assemblage.
- Examiner régulièrement le produit afin de vous assurer qu'aucune de ses pièces n'est endommagée, manquante ou mal fixée.
- Ne pas utiliser le produit s'il est endommagé ou cassé.
- Conserver pour consultation ultérieure.

IMPORTANTES CONSIGNES DE SÉCURITÉ

- Utiliser la centre d'activités UNIQUEMENT si l'enfant remplit TOUTES les conditions suivantes:
 1. Est âgé d'au moins 4 mois.
 2. Peut s'asseoir tout seul.
 3. Mesure moins de 76.2 cm.
 4. Pèse moins de 11 kg.
- Ne pas asseoir dans le siège de la centre d'activités un enfant qui peut se tenir debout ou marcher tout seul.
- Ne jamais quitter l'enfant des yeux lorsqu'il se trouve dans le produit. Ne laissez jamais l'enfant sans surveillance.
- Ne jamais déplacer le produit lorsque l'enfant se trouve dans le siège.
- Ne pas ajouter de cordons ou de sangles supplémentaires à ce produit.
- Ne pas utiliser d'autres pièces que celles qui sont fournies.
- Les cordes peuvent être la cause d'un étranglement ! NE PAS placer d'articles munis d'un cordon, tels qu'un cordon de capuche ou une attache-sucette, autour du cou de l'enfant. NE PAS suspendre de cordons au-dessus du produit ou attacher de ficelles aux jouets.
- RISQUE DE CHUTE: Ne pas placer la centre d'activités sur une surface élevée. Les mouvements de l'enfant peuvent faire glisser la soucoupe. Ne jamais utiliser à proximité d'escaliers. Pour éviter tout renversement, positionner la centre d'activités sur une surface plane.
- À utiliser exclusivement à l'intérieur.

- NE PAS balancer l'enfant ni le faire tourner sur lui-même dans le sauteur fixe.
- Ce produit contient des pièces de petites dimensions. Doit être assemblé par un adulte. Les couleurs peuvent varier

BATTERY INFORMATION

This product requires (2) size AA/LR6 (1.5V) alkaline batteries (not included).



CAUTION: Follow the battery guidelines in this section. Otherwise, battery life may be shortened or the batteries may leak or rupture.

- Always keep batteries away from children.
- Do not mix old and new batteries.
- Do not mix alkaline, standard, or rechargeable batteries.
- Only batteries of the same or equivalent type as recommended are to be used.
- Install the batteries so that the polarity of each one matches the markings in the battery compartment.
- Do not short-circuit the batteries.
- Do not store batteries in areas that have extreme temperatures (such as attics, garages, or automobiles).
- Remove exhausted batteries from the battery compartment.
- Never attempt to recharge a battery unless it is specifically marked "rechargeable."
- Rechargeable batteries are to be removed from the toy before being charged.
- Rechargeable batteries are only to be charged under adult supervision.
- Do not use rechargeable alkaline batteries in a Ni-Cad or Ni-MH battery charger.
- Please use the correct disposal method for batteries.
- Remove batteries before putting the product into storage for a prolonged period of time.
- Weak batteries cause erratic product operation, including distorted sound. Because each electrical component requires a different operating voltage, replace the batteries when any function fails to operate.
- Keep liquids away from the product. Spillage could affect the sound or operation.
- Do not dispose of product or batteries in fire, batteries may explode or leak.



This symbol indicates that the product is not to be disposed of in household waste as batteries contain substances that can be damaging to the environment and health. Contact local authority for recycling & collection information.

INFORMACIÓN DE LAS BATERÍAS

Este producto requiere (2) la talla AA/LR6 (1.5V) baterías alcalinas (no incluidas).



PRECAUCIÓN: Siga los lineamientos para las baterías en esta sección. De lo contrario, la vida de la batería podría reducirse o la batería podría tener una fuga o romperse.

- Siempre mantenga las baterías fuera del alcance de los niños.
- No combine baterías usadas con nuevas.
- No combine baterías alcalinas, estándar ni recargables.
- Se deben usar únicamente baterías del mismo tipo que las recomendadas o de un tipo equivalente.
- Instale las baterías de modo que la polaridad de cada una coincida con las marcas del compartimiento para baterías.
- No haga cortocircuito con las baterías.
- No almacene las baterías en áreas que tengan temperaturas extremas (como

áticos, garajes o automóviles).

- Saque las baterías gastadas del compartimiento para baterías.
- Nunca intente recargar una batería, a menos que indique específicamente que es "recargable."
- Las baterías recargables deben retirarse del juguete antes de recargarse.
- Las baterías recargables sólo deberán recargarse con la supervisión de un adulto.
- No use baterías alcalinas recargables en un cargador de baterías Ni-Cad o Ni-MH.
- Utilice el método de eliminación correcto para las baterías.
- Retire las baterías antes de almacenar un producto durante un período prolongado.
- Las baterías débiles hacen que el producto funcione en forma errática, es decir, con distorsión del sonido. Dado que cada componente eléctrico requiere una tensión de operación distinta, reemplace las baterías cuando falle alguna función.
- Mantenga los líquidos alejados del producto. Un derrame podría afectar el sonido o el funcionamiento.
- No deseche el producto ni las baterías en fuego, las baterías podrían explotar o tener una fuga.

 Este símbolo indica que el producto no debe desecharse con los residuos del hogar ya que las baterías contienen sustancias que pueden dañar el medioambiente y la salud. Comuníquese con la autoridad local para obtener información sobre reciclaje y recolección.

L'INFORMATION DE PILES

Ce produit exige des piles (2) piles alcalines de type AA/LR6 (1.5V) (non incluses).

 MISE EN GARDE: suivre la notice relative aux piles dans cette rubrique. Dans le cas contraire, la durée de vie de la pile peut être raccourcie, ou la pile peut fuir ou tomber en panne.

- Tenir les piles hors de portée des enfants.
- Ne pas mélanger piles neuves et usagées.
- Ne pas mélanger les piles alcalines, standard ou rechargeables.
- Vous devez utiliser seulement des piles de types semblables ou équivalents à ce qui est recommandé.
- Mettre les piles en place en respectant les polarités inscrites dans le compartiment prévu à cet effet.
- Ne pas court-circuiter les piles.
- Ne pas stocker les piles dans des lieux susceptibles de connaître des températures extrêmes (tels qu'un grenier, un garage, ou un véhicule automobile).
- Retirer les piles épuisées du compartiment.
- Ne jamais tenter de recharger une pile à moins qu'elle ne porte explicitement la mention « rechargeable ».
- Retirer les piles rechargeables du compartiment avant de procéder au chargement.
- Les piles rechargeables ne doivent être rechargées que sous la surveillance d'un adulte.
- N'utilisez pas de piles alcalines rechargeables avec un chargeur de batteries NiCd ou NiMH.

- Mettre les piles au rebut conformément au mode d'élimination adéquat.
- Avant de ranger un produit pour une durée prolongée, retirer les piles de leur compartiment.
- Les piles usagées entraînent le dysfonctionnement du produit (son déformé). Chacun des composants électriques exigeant une tension de fonctionnement différente, remplacer les piles quand une des fonctions devient défectueuse.
- Gardez les liquides loin du produit. Un déversement pourrait affecter le son ou le fonctionnement du piano.
- Ne pas jeter ce produit ou ces piles au feu ; les piles pourraient exploser ou couler.

 Ce symbole indique que le produit ne doit pas être jeté dans les ordures ménagères; les piles contiennent, en effet, des substances pouvant nuire à l'environnement et à la santé. Contacter l'autorité locale compétente pour en savoir plus sur le recyclage et la collecte.

PARTS LIST • LISTA DE PARTES • LISTE DE PIÈCES

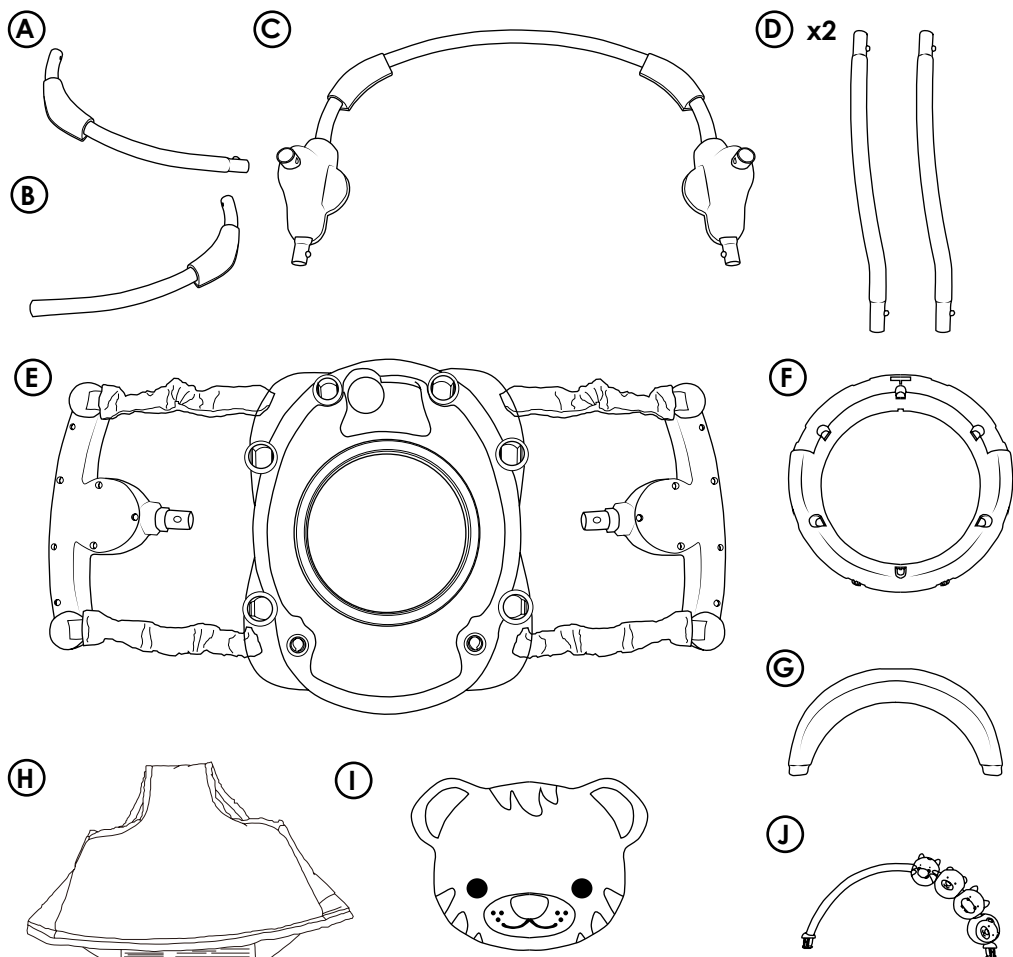

K

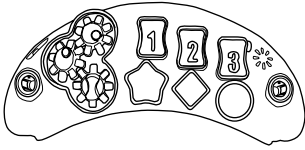

L

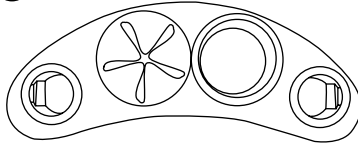

M

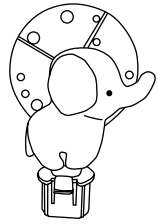

N

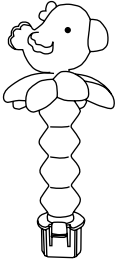

O

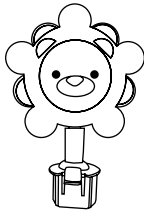

P

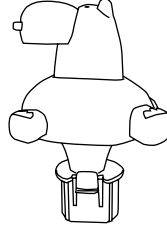

Q

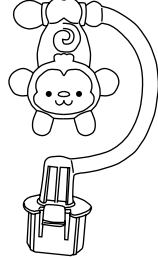

R



S



T

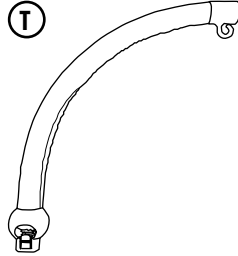

U

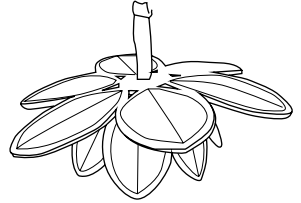

ASSEMBLY • MONTAJE • MONTAGE

1

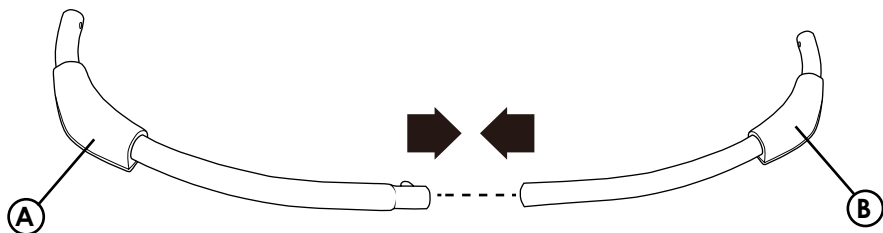

2

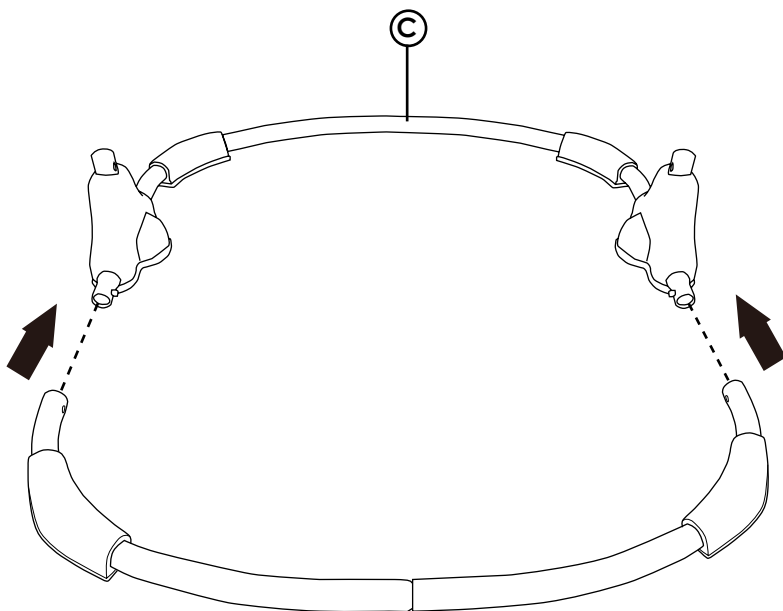

3

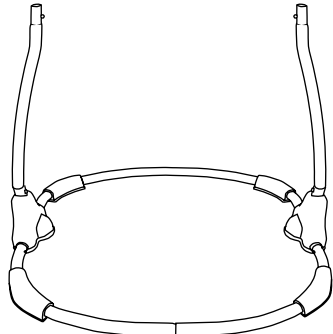
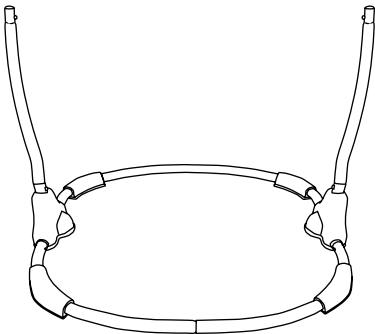
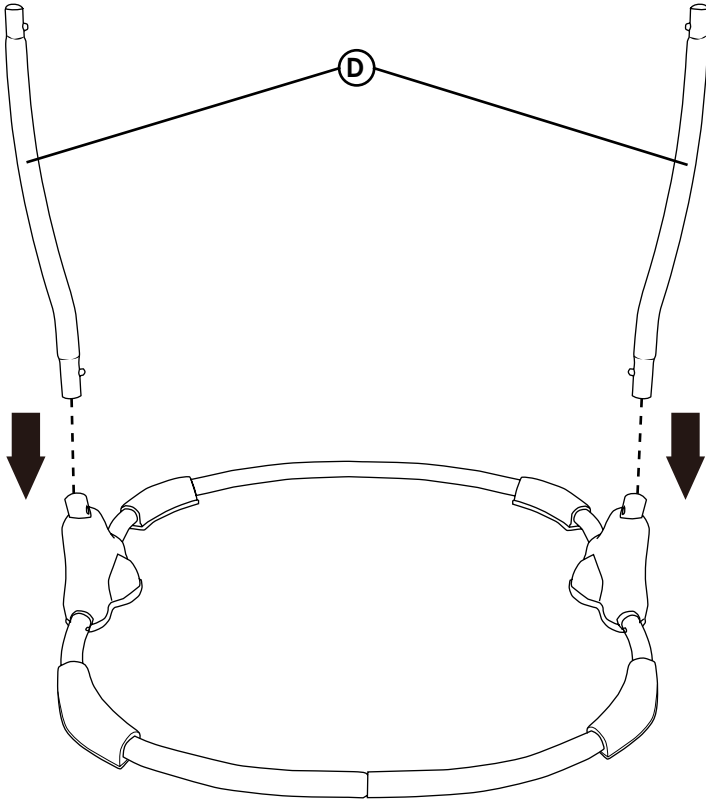

4

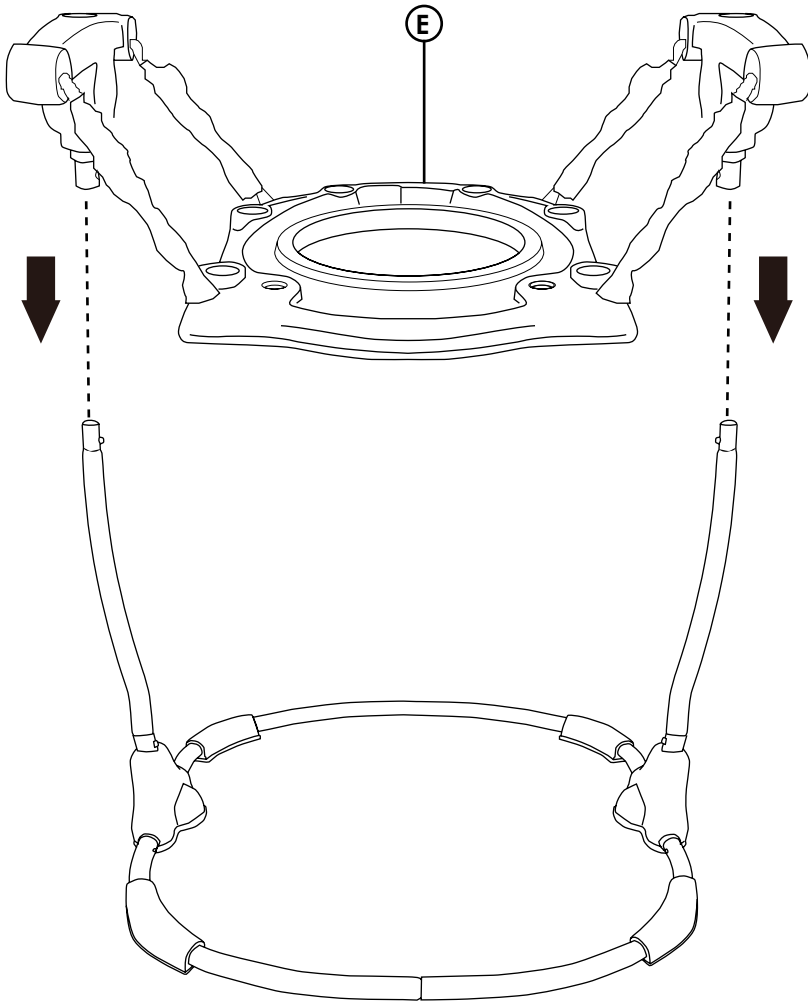

5

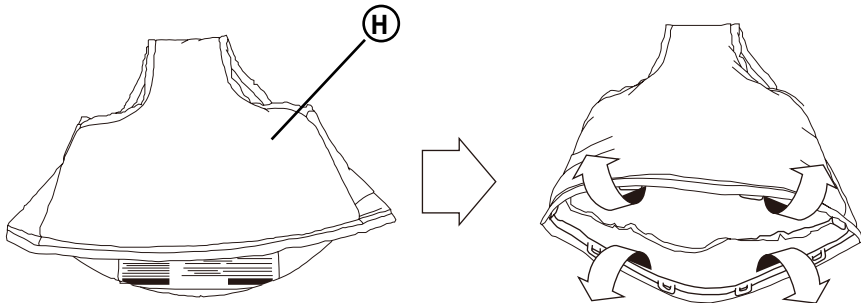

6

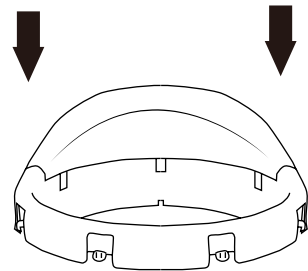
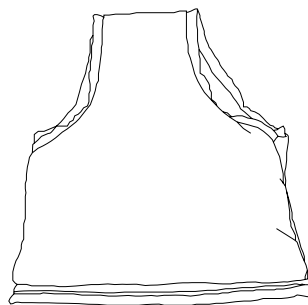
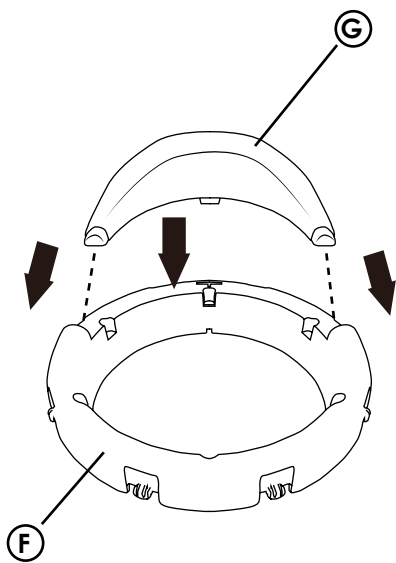

7

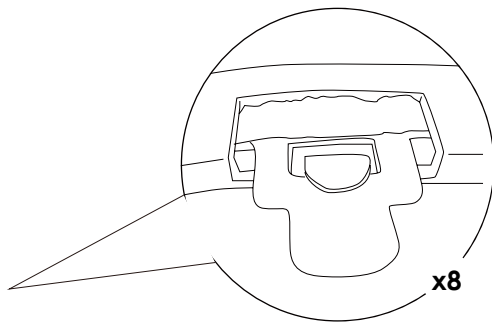
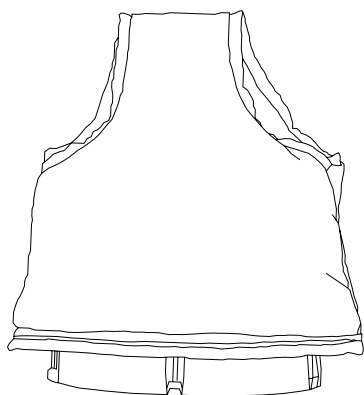

8

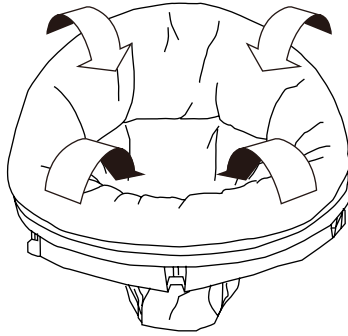

9

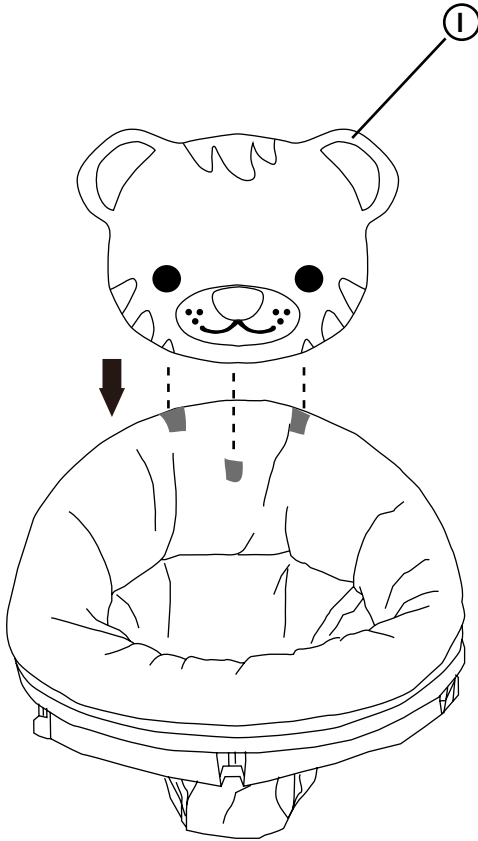

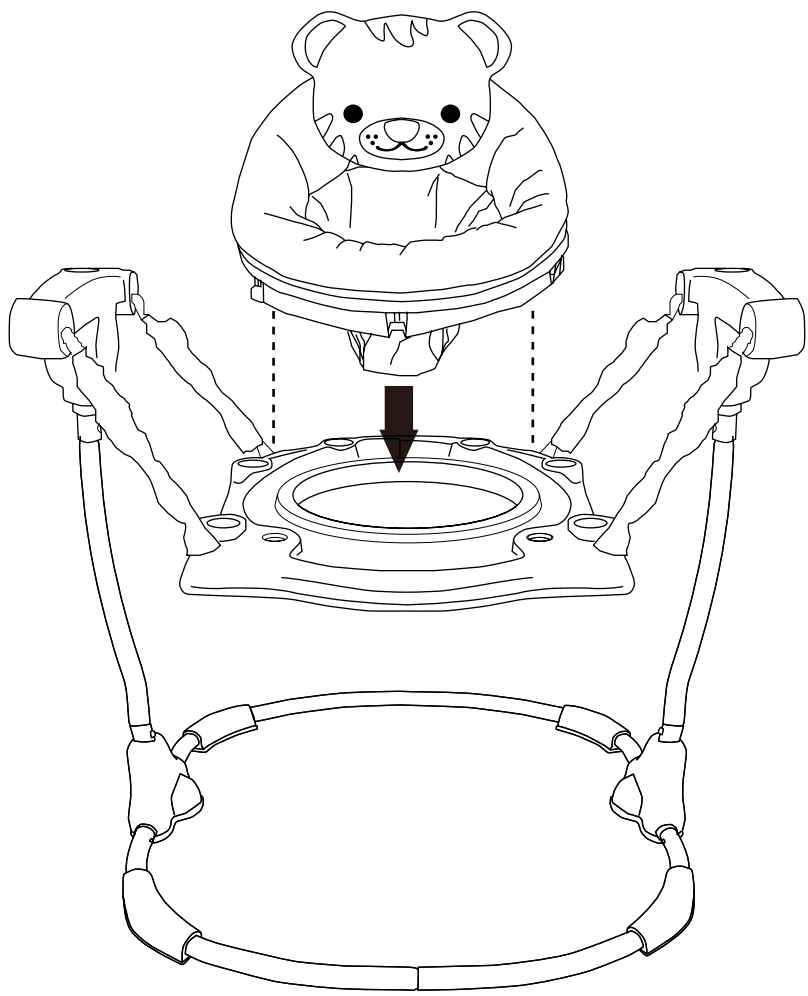

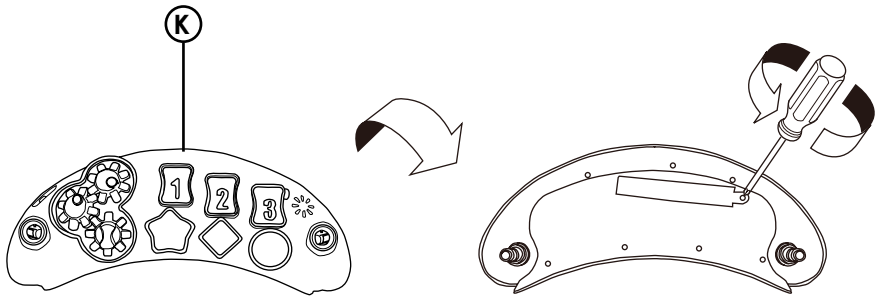

 1.5V AA/LR6

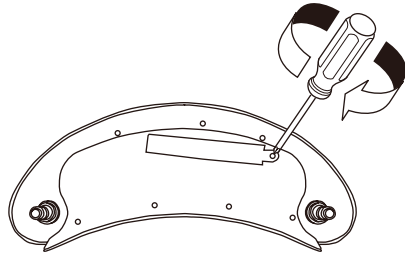
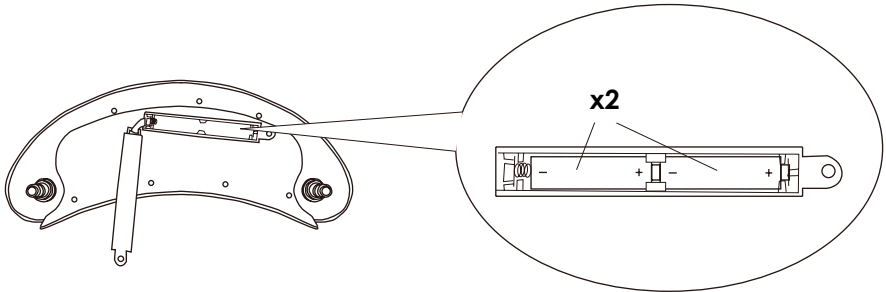

12

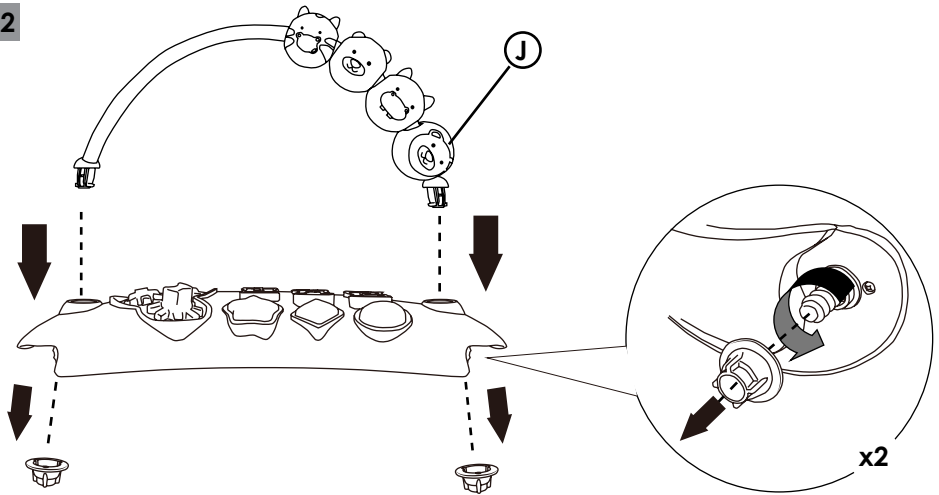

13

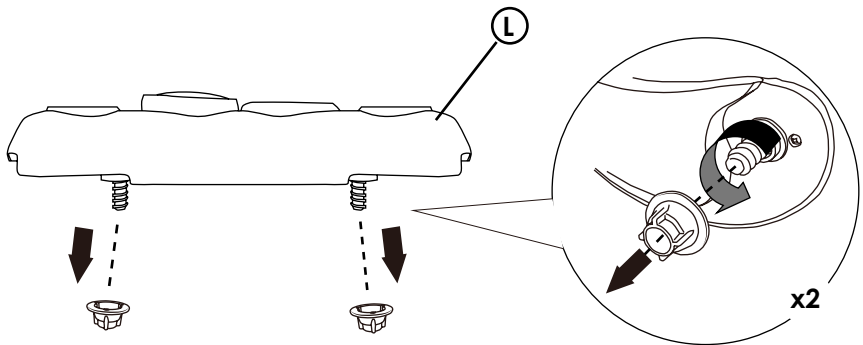

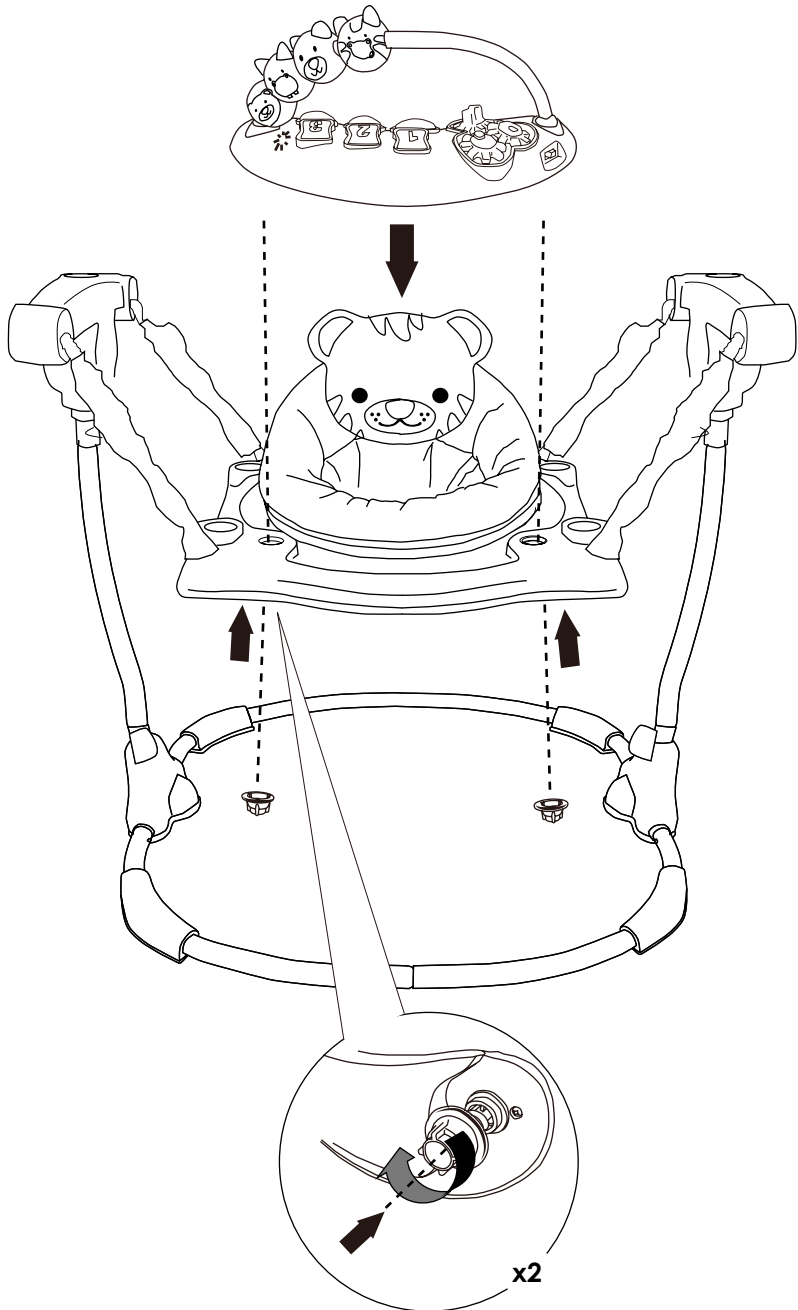

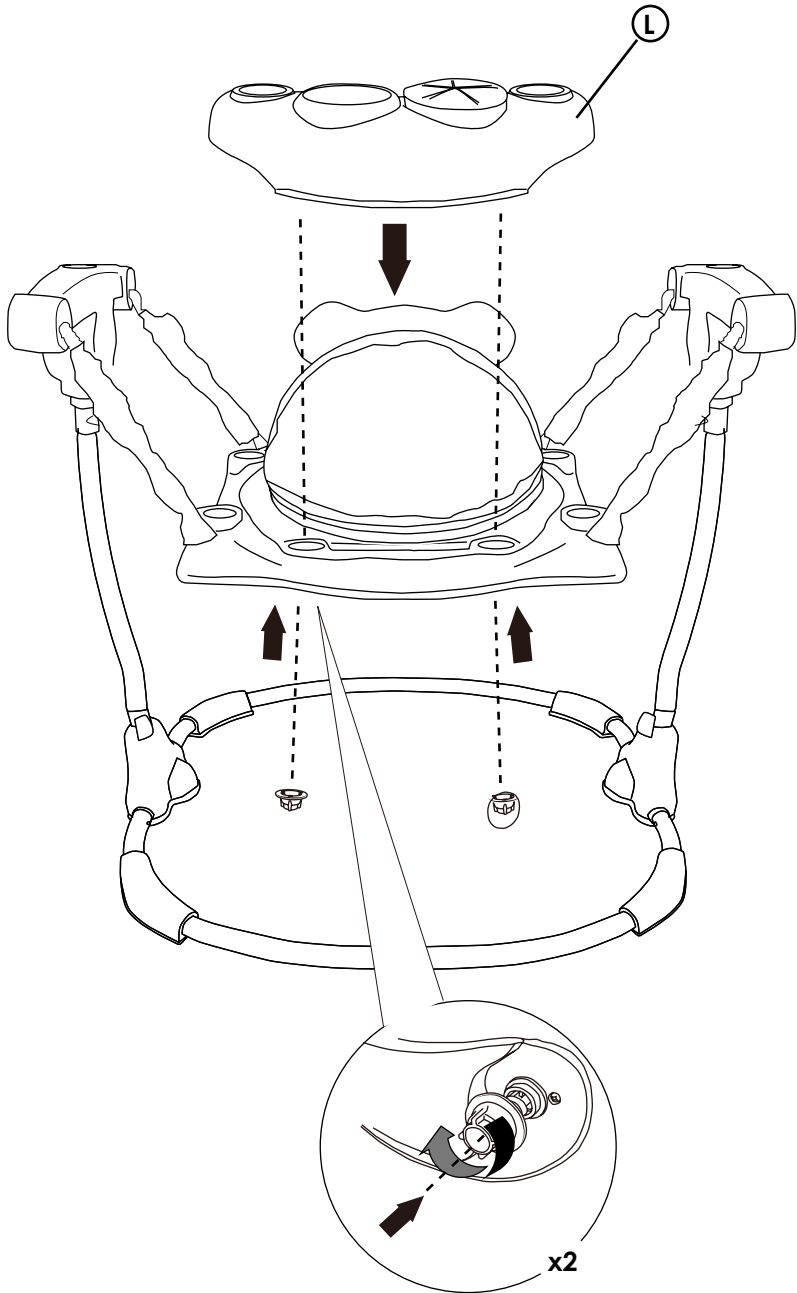

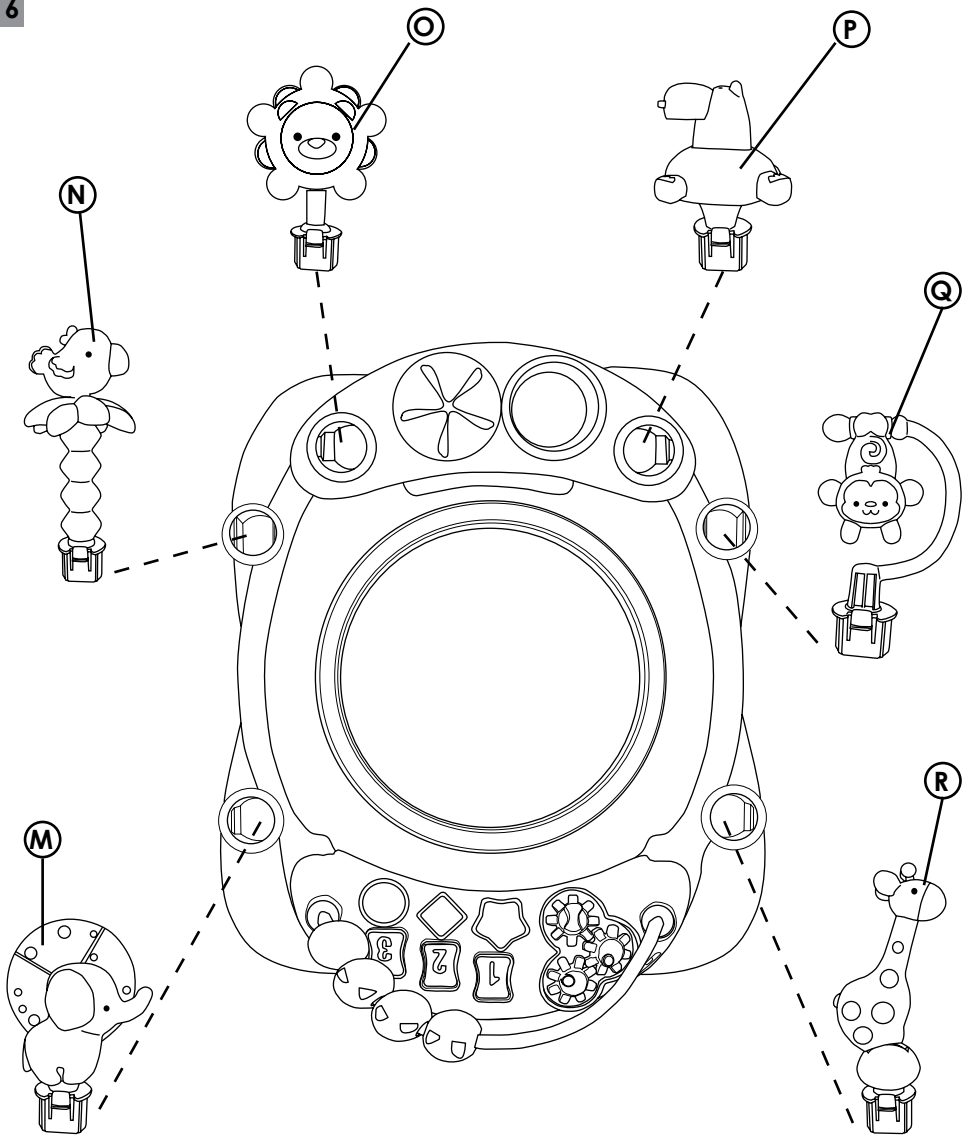

17

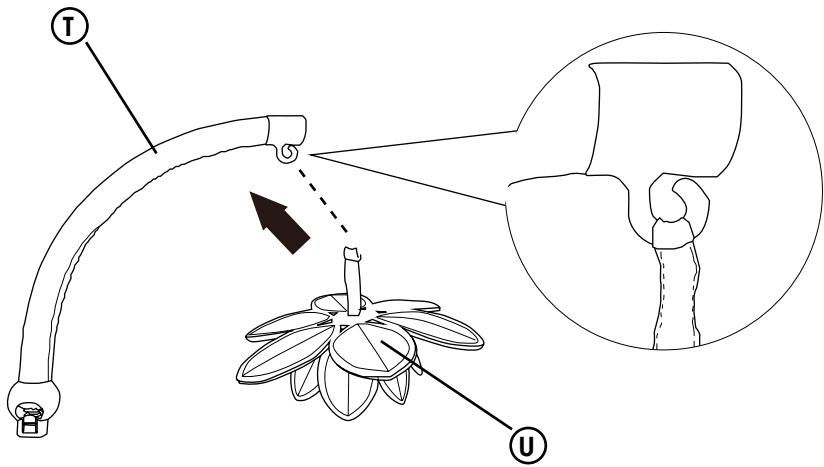

18

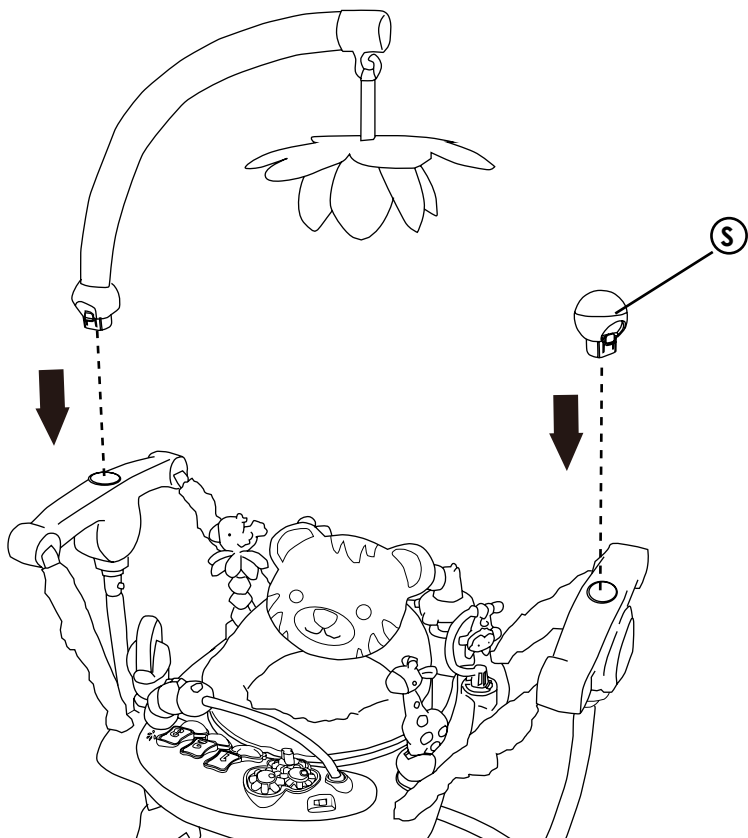

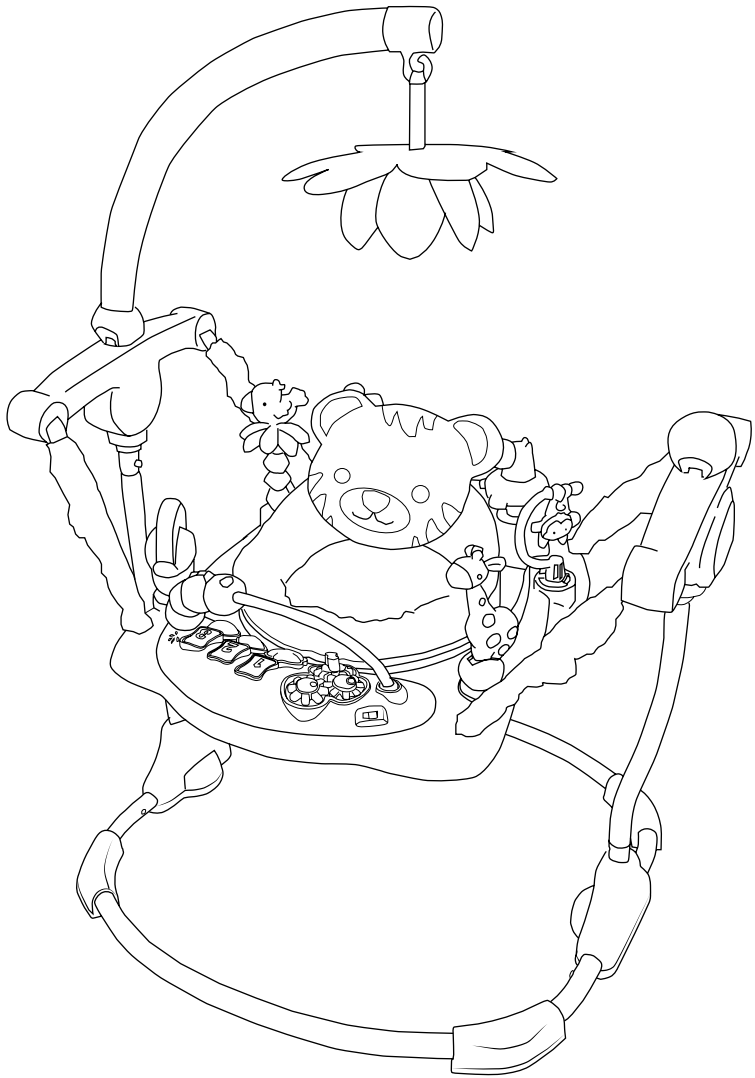

ADJUSTING SEAT HEIGHT • AJUSTE DE LA ALTURA DEL ASIENTO • AJUSTEZ LA HAUTEUR SIÈGE

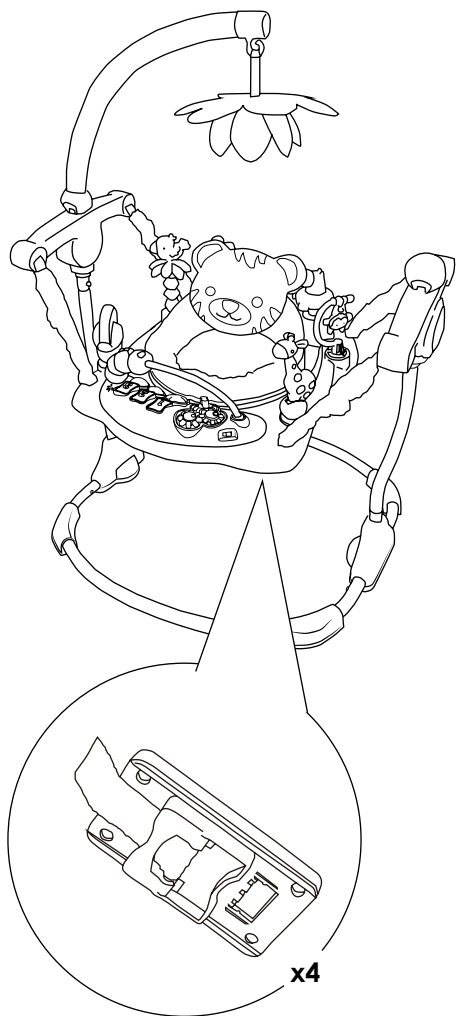

1

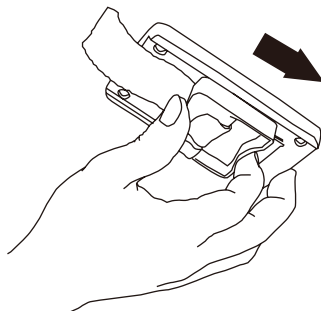

2

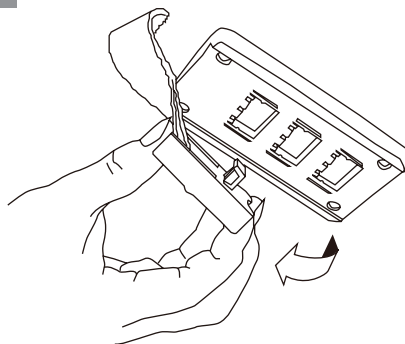

3

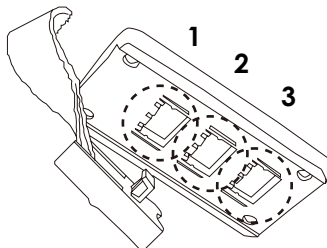

CARE AND CLEANING • CUIDADO Y LIMPIEZA • ENTRETIEN ET NETTOYAGE

EN Fabric Seat –Machine wash the fabric seat in cold water. Use a gentle wash cycle with no bleach. Tumble dry, using low heat.

Plastic Parts – Wipe clean with damp cloth and mild soap. Air Dry. Do not immerse in water.

SP Asiento de tela – Lave el asiento de tela en una lavadora con agua fría. Use un ciclo de lavado suave. No use cloro. Séquelo en una secadora a baja temperatura.

Partes de plástico – Limpie con un paño húmedo y jabón suave. Deje secar al aire. No sumerja en agua.

FR Siège de tissu – Lavez le siège à l'eau froide. Choisissez le cycle délicat, sans agent de blanchiment. Séchez en machine, à basse température.

Pièces de plastique – Essuyer à l'aide d'un chiffon imbibé d'eau et d'un détergent doux. Séchage à l'air libre. Ne pas plonger dans l'eau.

FCC Statement

This equipment has been tested and found to comply with the limits for a Class B digital device, pursuant to Part 15 of the FCC Rules. These limits are designed to provide reasonable protection against harmful interference in a residential installation. This equipment generates, uses and can radiate radio frequency energy and, if not installed and used in accordance with the instructions, may cause harmful interference to radio communications.

However, there is no guarantee that interference will not occur in a particular installation. If this equipment does cause harmful interference to radio or television reception, which can be determined by turning the equipment off and on, the user is encouraged to try to correct the interference by one or more of the following measures:

- Reorient or relocate the receiving antenna.
- Increase the separation between the equipment and receiver.
- Consult the dealer or experienced radio / TV technician for help.

Note: Changes or modifications not expressly approved by the manufacturer responsible for compliance could void the user's authority to operate the equipment.

This device complies with part 15 of the FCC Rules. Operation is subject to the following two conditions: (1) This device may not cause harmful interference, and (2) this device must accept any interference received, including interference that may cause undesired operation.

Declaración FCC

Este equipo ha sido probado y se ha hallado que cumple con los límites para el dispositivo digital de la clase B, en cumplimiento de la Parte 15 de las reglas de la FCC. Estos límites están diseñados para proporcionar una protección razonable contra la interferencia dañina en una instalación residencial. Este equipo genera, usa y puede radiar energía de radio frecuencia y, si no se instala de acuerdo con las instrucciones, puede causar una interferencia dañina con las comunicaciones de radio.

Sin embargo, no hay garantía de que la interferencia no ocurrirá en una instalación en particular. Se puede determinar si este equipo causa interferencias dañinas a un receptor de radio o televisión, apagando el equipo y encendiéndolo de nuevo. El usuario puede corregir la interferencia tomando una o más de las siguientes medidas:

- Reorientar o relocalizar la antena de recepción.
- Incrementar la separación entre el equipo y el receptor.
- Consulte a un vendedor o técnico experimentado de radio/televisión para obtener ayuda.

Nota: Los cambios o modificaciones que no estén expresamente aprobados por el fabricante responsable del cumplimiento pueden anular la autoridad del usuario para operar el equipo.

Este dispositivo se conforma con parte 15 de las Reglas de FCC. La operación es susceptible al siguiente dos condiciones: (1) Este dispositivo no puede causar interferencia perjudicial, y (2) este dispositivo debe aceptar ninguna interferencia recibida, inclusive interferencia que puede causar operación indeseable.

Déclaration FCC

Ce matériel a été testé et déclaré conforme aux exigences requises des appareils numériques de classe B en vertu de l'article 15 de la réglementation FCC. Ces exigences visent à assurer une protection raisonnable contre les interférences nuisibles dans une installation résidentielle. Ce matériel génère, utilise et peut émettre de l'énergie radioélectrique, et s'il n'est pas installé et utilisé conformément aux instructions, il est susceptible de perturber les communications radio.

Nous ne pouvons toutefois garantir qu'il ne produira aucune interférence sur une installation donnée. Si vous constatez que le matériel perturbe effectivement la réception de la radio ou de la télévision, ce que vous pouvez vérifier en l'éteignant puis en le rallumant, nous vous suggérons d'essayer une ou plusieurs des mesures suivantes:

- Réorienter ou déplacer l'antenne de réception.
- Éloigner le matériel et le récepteur.
- S'adresser au fournisseur ou à un technicien expert en radio et télévision pour obtenir de l'aide.

Remarque: Toute modification apportée à cet appareil n'ayant pas été explicitement approuvée par la partie responsable de la conformité est susceptible de faire perdre à l'utilisateur le droit d'utiliser le matériel.

Cet appareil est conforme à l'article 15 de la réglementation FCC. Son utilisation est sujette aux deux conditions suivantes: (1) ce dispositif ne peut causer d'interférences nuisibles, et (2) ce dispositif doit accepter toute interférence reçue, y compris les interférences pouvant causer un fonctionnement indésirable.

LIMITED WARRANTY

Creative Baby Inc. warrants this product to be free of defects in materials and workmanship, as follows: For a period of ONE YEAR from the date of purchase, Creative Baby Inc will repair or replace, at its option, the defective product. If you have a problem or are not satisfied with this product, please contact the Consumer Service Department at Creative Baby Inc.

REPAIR OR REPLACEMENT AS PROVIDED UNDER THIS WARRANTY IS THE EXCLUSIVE REMEDY OF THE CONSUMER. CREATIVE BABY INC. SHALL NOT BE LIABLE FOR ANY INCIDENTAL OR CONSEQUENTIAL DAMAGES FOR BREACH OF ANY EXPRESS OR IMPLIED WARRANTY ON THIS PRODUCT, EXCEPT TO THE EXTENT REQUIRED BY APPLICABLE LAW. ANY IMPLIED WARRANTY OF MERCHANTABILITY OR FITNESS FOR A PARTICULAR PURPOSE ON THIS PRODUCT IS LIMITED TO THE DURATION OF THIS WARRANTY.

Some states do not allow the exclusion or limitation of warranties set forth above, so the above exclusions may not apply to you. This warranty gives you specific legal rights, and you may also have other rights which vary from state to state. We sincerely thank you for your purchase of this Creative Baby Inc. product.

To obtain warranty service, please call Creative Baby Inc.'s Consumer Service Department at 1-855-661-1119 in U.S. and Canada, or contact us via email at info@creativebabyinc.com. If the product is returned to Creative Baby Inc.'s Consumer Service Department for repair or replacement, it must be shipped prepaid and adequately insured.

For further information visit www.creativebabyinc.com

creative baby[®]

Creative Baby Inc. USA
14240 Don Julian Road, Unit C, City of Industry, CA 91746
+1 (855) 661-1119

GARANTÍA LIMITADA

Creative Baby Inc. garantiza que este producto estará libre de defectos en materiales y fabricación de la siguiente manera: Por un período de UN AÑO después de la fecha de compra, Creative Baby Inc. reparará o reemplazará, a su opción, el producto defectuoso. Si usted tiene un problema o no está satisfecho con este producto, por favor diríjase al Departamento de Servicio al Consumidor de Creative Baby Inc.

LA REPARACIÓN O EL REEMPLAZO SEGÚN SE DISPONE EN ESTA GARANTÍA ES EL REMEDIO EXCLUSIVO DE CONSUMIDOR. CREATIVE BABY INC. NO SE HARÁ RESPONSABLE DE NINGÚN DAÑO INCIDENTAL O EMERGENTE POR VIOLACIÓN DE CUALQUIER GARANTÍA EXPRESA O IMPLÍCITA DE ESTE PRODUCTO, SALVO EN LA MEDIDA REQUERIDA POR LA LEY APLICABLE. CUALQUIER GARANTÍA IMPLÍCITA DE COMERCIALIZACIÓN O IDONEIDAD PARA UN FIN EN PARTICULAR DE ESTE PRODUCTO ESTÁ LIMITADA EN DURACIÓN AL TÉRMINO DE ESTA GARANTÍA.

Algunos estados no permiten la exclusión o limitación de garantías según se dispone anteriormente, de manera que es posible que las antedichas exclusiones no sean aplicables a usted. Esta garantía le otorga derechos legales específicos y es posible que también disponga de otros derechos, los cuales pueden variar de un estado a otro. Le agradecemos sinceramente por haber comprado este producto Creative Baby Inc.

Para obtener servicio de garantía, llame al Departamento de Servicio al Consumidor de Creative Baby Inc. al 1-855-661-1119 en Estados Unidos y Canadá o envíenos un mensaje por correo electrónico a info@creativebabyinc.com. Si el producto se devuelve al Departamento de Servicio al Consumidor de Creative Baby Inc. para ser arreglado o reemplazado, debe mandarse con el flete pagado y debidamente asegurado.

Para mayor información visítenos en www.creativebabyinc.com

creative baby^o

Creative Baby Inc. USA
14240 Don Julian Road, Unit C, City of Industry, CA 91746
+1 (855) 661-1119

GARANTIE LIMITÉE

Creative Baby Inc. garantit ce produit comme étant exempt de défectuosité des matériaux et de fabrication, de la façon suivante : Pendant une période d'UN AN à partir de la date d'achat, Creative Baby Inc réparera ou remplacera, à son choix, le produit défectueux. Si vous avez un problème ou n'êtes pas satisfait de ce produit, veuillez communiquer avec le Service à la clientèle de Creative Baby Inc.

LA RÉPARATION OU LE REMPLACEMENT FOURNI EN VERTU DE LA PRÉSENTE GARANTIE EST LE RECOURS EXCLUSIF DU CONSOMMATEUR. CREATIVE BABY INC. NE PEUT ÊTRE TENUE RESPONSABLE DES DOMMAGES ACCESSOIRES OU INDIRECTS PAR LE NON-RESPECT DE TOUTE GARANTIE EXPRESSE OU IMPLICITE SUR CE PRODUIT, SAUF DANS LA MESURE OÙ IL EST REQUIS PAR LA LÉGISLATION APPLICABLE. TOUTE GARANTIE IMPLICITE DE VALEUR COMMERCIALE, D'APTITUDE À UNE FONCTION PARTICULIÈRE SUR CE PRODUIT EST LIMITÉE À LA DURÉE DE CETTE GARANTIE.

Certains états ne permettent pas l'exclusion ou la limitation des garanties prévues ci-dessus. Cette garantie vous offre des droits juridiques spécifiques, et vous pourriez également avoir d'autres droits variant d'un état à l'autre. Nous vous remercions sincèrement pour votre achat de ce produit Creative Baby Inc.

Pour obtenir un service sous garantie, appelez le Service à la clientèle de Creative Baby Inc. au 1-855-661-1119 aux É.-U. et au Canada, ou contactez-nous par courriel à info@creativebabyinc.com. Si le produit est retourné au Service à la clientèle de Creative Baby Inc. pour une réparation ou un remplacement, il doit être envoyé par port payé et correctement assuré.

Pour plus d'information, visitez www.creativebabyinc.com

creative baby°

Creative Baby Inc. USA
14240 Don Julian Road, Unit C, City of Industry, CA 91746
+1 (855) 661-1119



creative baby^o